

**Strânsoare cu impact fără fir 18V 1/2" 1250 Nm 5Ah profi ASTA
A-BA1250**



Instrucțiuni de utilizare
Traducerea instrucțiunilor originale

Date tehnice

| Model | A-BA1250 |
|---------------------|---|
| Montare pătrat | 1/2" (12,7mm) |
| Motor | 18V |
| Viteza fără sarcină | (L) 0 - 900/min. (M) 0 - 1200/min. (H) 0 - 1900/min. (R) 0 - 1900/500/min. |
| Bătăi pe minut | (L) 0 - 1200 I.P.M. (M) 0 - 1600 I.P.M. (H) 0 - 2400 I.P.M. |
| Cuplu maxim | 1250 Nm |
| Greutate netă | 2,32 kg |
| Încărcător | |
| Modelul nr. | A-BAQU |
| Accesați | 100V - 240V, 50-60Hz, 80W |
| Curent de încărcare | 18V |
| Lanterna | |
| Modelul nr. | A-BA5AH 18V, 5.0Ah |

Important:

Înainte de a utiliza noua dvs. unealtă, citiți cu atenție întregul manual și acordați o atenție deosebită regulilor de funcționare în siguranță, avertismentelor și atenționărilor. Utilizați scula în mod corect și numai pentru ceea ce este destinat.

Utilizarea simbolurilor de siguranță din acest manual trebuie să fie înțeleasă. Pericolele posibile care necesită simboluri de siguranță și explicații pentru a fi pe deplin înțelese. Barierele de siguranță nu elimină singure nici un pericol și nici nu înlocuiesc prevenirea adecvată a accidentelor.



Acest simbol de avertizare indică o alertă, un avertisment sau un pericol.

Nerespectarea instrucțiunilor de siguranță poate avea ca rezultat vătămarea gravă a dumneavoastră sau a altor persoane. Pentru a reduce riscul de rănire, incendiu sau electrocutare, respectați întotdeauna măsurile de siguranță.

Cunoașteți-vă instrumentul

Utilizarea în siguranță a acestui instrument necesită citirea și înțelegerea deplină a acestui manual și a tuturor etichetelor atașate la instrument.

Învățați aplicațiile și limitele sale, precum și potențialele pericole tipice uneltelor electrice. Păstrați acest manual la îndemână pentru consultări ulterioare.

Important

Întreținerea sculelor necesită o atenție și cunoștințe speciale și trebuie efectuată numai de către un tehnician de service calificat. Pentru întreținere sau reparații, vă rugăm să contactați un centru de service autorizat.



Atenție

Nu încercați să folosiți acest instrument înainte de a citi cu atenție toate instrucțiunile, reglementările de siguranță etc., conținute în acest manual și nu le înțelegeți. Nerespectarea acestor instrucțiuni poate duce la accidente care pot provoca incendii, electrocutare sau vătămări corporale grave. Păstrați manualul și consultați-l în mod frecvent pentru a continua să lucrați în siguranță și pentru instruirea altor persoane care ar putea utiliza acest instrument.



Alertă

La utilizarea sculelor electrice trebuie respectate întotdeauna măsurile de siguranță de bază pentru a reduce riscul de incendiu, electrocutare și vătămare corporală, inclusiv următoarele măsuri.



Alertă

Citiți toate avertismentele de siguranță și toate instrucțiunile. Dacă nu respectați toate instrucțiunile poate duce la electrocutare, incendiu și/sau vătămări grave.

Instrucțiuni generale de siguranță pentru uneltele electrice

Păstrați toate avertismentele și instrucțiunile pentru referințe ulterioare

Termenul "unelte electrice" din avertismente se referă la uneltele electrice alimentate de la rețeaua electrică (alimentate de la rețea) sau de la baterii (fără fir).

1. Securitate

- a) Păstrați zona de lucru curată și bine luminată. Zonele dezordonate și întunecate provoacă accidente.
- b) Nu utilizați scule electrice în atmosfere explozive, de exemplu în prezența unor lichide, gaze sau praf inflamabile. Uneltele electrice produc scântei care pot aprinde praful sau vaporii.
- c) Protejați copiii și trecătorii atunci când lucrați cu unelte. Distragerile pot cauza pierderea controlului sculei.

2. Siguranța electrică

- a) Evitați contactul corporal cu suprafețele împământate, cum ar fi cuptoare, radiatoare, sobe și frigidere. În cazul în care corpul dumneavoastră este împământat, există un risc crescut de șoc electric.
- b) Nu expuneți uneltele electrice la ploaie sau la condiții umede. Apa care pătrunde în scula electrică crește riscul de electrocutare.

3. Siguranța personală

- a) Fiți vigilenți, aveți grijă la ceea ce faceți și folosiți bunul simț atunci când folosiți scule electrice. Nu utilizați scule electrice atunci când sunteți obosit sau sub influența medicamentelor, alcoolului sau drogurilor. O clipă de neatenție atunci când folosiți scule electrice poate provoca rănire gravă.
- b) Utilizați echipamentul de siguranță. Purtați întotdeauna protecție pentru ochi. Siguranță Echipamente precum masca de praf, pantofii de siguranță antiderapanți, casca de protecție sau protecția auditivă, utilizate atunci când condițiile sunt adecvate, vor reduce vătămările corporale.
- c) Scoateți cheia de reglare înainte de a porni scula. O cheie care este atașată la partea rotativă a sculei poate provoca răniri.
- d) Nu te apleca. Păstrați întotdeauna postura și echilibrul corect. Acest lucru permite un control mai bun al sculei în situații neașteptate.

e) Îmbrăcați-vă corespunzător. Nu purtați haine largi sau bijuterii. Păstrați-vă părul, hainele și mănuși la distanță de piesele în mișcare. Hainele largi, bijuteriile sau părul lung se pot prinde în piesele în mișcare.

f) În cazul în care există facilități de conectare a echipamentelor de extracție și de colectare a prafului, asigurați-vă că acestea sunt conectate și utilizate corect. Utilizarea acestor dispozitive poate reduce pericolele legate de praf.

4. Utilizarea și îngrijirea sculelor electrice

a) Nu folosiți unealta cu forța. Folosiți uneltele electrice adecvate pentru aplicația dumneavoastră. Uneltele electrice potrivite vor face treaba mai bine și mai sigur în raportul pentru care au fost proiectate.

b) Nu utilizați uneltele electrice decât dacă sunt pornite și oprite. Orice unealtă electrică care nu poate fi acționată cu ajutorul unui întrerupător este periculoasă și trebuie reparată.

c) Țineți uneltele electrice nefolosite la îndemâna copiilor și nu permiteți utilizarea acestora de către persoane care nu sunt familiarizate cu uneltele electrice sau cu aceste instrucțiuni. Uneltele electrice sunt periculoase în mâinile unor utilizatori neinstruiți.

d) Întreținerea sculelor electrice. Verificați dacă există piese mobile nealiniat, piese rupte și alte condiții care ar putea afecta funcționarea sculei electrice. Dacă scula electrică este deteriorată, reparați-o înainte de utilizare. Multe accidente sunt cauzate de uneltele electrice prost întreținute.

e) Folosiți sculele electrice, accesoriile și accesoriile pentru scule etc. în conformitate cu aceste instrucțiuni și în modul specificat pentru tipul de scule, ținând cont de condițiile de lucru și de lucrările care trebuie efectuate. Utilizarea uneltelor pentru alte activități decât cele prevăzute poate duce la situație periculoasă.

5. Utilizarea și îngrijirea uneltelor fără fir

a) Încărcați numai cu încărcătorul specificat de producător. Un dispozitiv care este potrivit pentru un tip de baterie poate cauza un pericol de incendiu atunci când este utilizat cu o altă baterie.

b) Utilizați unealta numai cu bateriile specificate. Utilizarea altor baterii poate provoca răniri și incendii.

c) Atunci când nu este utilizat, țineți pachetul de baterii departe de obiecte metalice, agrafe de hârtie, monede, chei, cuie, șuruburi sau alte obiecte metalice mici care pot face o conexiune de la un terminal la altul. Scurtcircuitarea terminalelor bateriei poate provoca arsuri sau incendii.

d) În condiții necorespunzătoare, bateria poate avea scurgeri de lichid; evitați contactul cu aceasta. În caz de contact accidental, clătiți cu apă. În cazul în care intră în contact cu ochii,

solicitați asistență medicală. Lichidul eliberat de baterie poate provoca iritații sau arsuri.

6. Serviciul

a) Încredințați reparațiile uneltelor electrice unui tehnician de service calificat care utilizează numai piese de schimb identice. Acest lucru va asigura menținerea siguranței sculei electrice.



Alertă



Operarea oricărei unelte poate provoca pătrunderea de obiecte străine în ochi, ceea ce poate duce la leziuni oculare grave. Înainte de utilizare

Folosiți întotdeauna ochelari de protecție sau ochelari de protecție cu capace laterale și, dacă este necesar, un ecran de protecție pentru întreaga față.

Recomandăm o mască de protecție largă pentru utilizare peste ochelari de protecție sau ochelari de protecție standard cu capace laterale.

Instrucțiuni importante de siguranță pentru încărcător

Salvați aceste instrucțiuni

Intrare: utilizați numai tensiunea nominală marcată pe încărcător.

1. Tensiune de alimentare: 20V

Curent de încărcare rapidă:

3A±0,3A Durată: 200mA±50mA

Durata de încărcare a bateriei la

20°C

5.0Ah.....≤ 100 min.

NOTĂ: Timpul de încărcare poate varia în funcție de temperatura ambiantă și de tensiunea de alimentare.

2. Citiți instrucțiunile de utilizare înainte de încărcare.

3. Deconectați alimentarea înainte de a conecta sau deconecta bateria.

4. Pentru utilizare în interior. Nu utilizați în ploaie (pentru încărcătoarele de baterii convenționale).

5. Utilizare corectă: Încărcătoarele rapide universale sunt utilizate exclusiv pentru încărcarea bateriilor ASTA 18V. Orice altă utilizare poate duce la risc de incendiu, șoc electric.

Utilizatorul este singurul responsabil pentru orice daune cauzate de utilizarea necorespunzătoare. Trebuie respectate reglementările general acceptate privind prevenirea accidentelor și instrucțiunile de siguranță care le însoțesc.

| Model de încărcător nr. | Baterii | |
|--|---------|------------|
| | Model | Volt (V) |
| A-BAQU | A-BA5AH | 18V, 5.0Ah |
| Nu încercați să încărcați baterii nereîncărcabile cu acest încărcător. | | |

6. PĂSTRAȚI ACESTE INSTRUCȚIUNI. Acest manual conține instrucțiuni importante de siguranță și de operare pentru încărcătorul de baterii.

7. Înainte de a utiliza încărcătorul, citiți toate instrucțiunile și avertismentele de pe (1) încărcător, (2) baterie și (3) produsul care utilizează bateriile.

8. Încărcătorul este special conceput pentru a încărca bateria ASTA așa cum se specifică în tabelul anterior. Nu încercați să încărcați nicio altă baterie cu acest încărcător.

9. AVERTISMENT: Poate exista pericol de explozie dacă bateria este înlocuită incorect. Înlocuiți-o numai cu una de tip identic sau echivalent.

10. Nu expuneți încărcătorul la ploaie sau zăpadă. Nu îl utilizați în medii umede sau umede.

11. Utilizarea accesoriilor care nu sunt recomandate sau vândute de către producătorul încărcătorului poate duce la risc de incendiu, electrocutare sau vătămare corporală.

12. Pentru a reduce riscul de deteriorare a ștecherului și a cablului electric, trageți de ștecher, nu de cablu, atunci când scoateți încărcătorul din priză.

13. Asigurați-vă că cablul este poziționat corect, astfel încât să nu fie călcat, scăpat sau deteriorat în alt mod.

14. Nu utilizați încărcătorul cu un cablu sau o fișă deteriorată. În cazul în care se constată deteriorări, înlocuiți-le imediat.

15. Nu utilizați încărcătorul dacă acesta a căzut sau este deteriorat în alt mod; duceți-l la o stație de benzină autorizată.

16. Nu dezasamblați încărcătorul, duceți-l la un centru de service autorizat în cazul în care este necesar un serviciu sau o reparație. Reasamblarea necorespunzătoare poate duce la riscul de electrocutare sau de incendiu.

17. Pentru a reduce riscul de electrocutare, deconectați încărcătorul de la rețeaua electrică înainte de a efectua orice operațiune de întreținere sau curățare.
18. Încărcarea poate fi efectuată numai atunci când temperatura bateriei este cuprinsă între 0°C și 45°C.
19. Este strict interzis să acoperiți sau să obstrucționați orificiile de aerisire ale încărcătorului cu obiecte străine.
20. Încărcătorul este conceput pentru a funcționa cu energie electrică de uz casnic standard. Nu încercați să îl utilizați la alte tensiuni!
21. AVERTISMENT: Piesele din interiorul încărcătorului sunt sub tensiune și pot provoca șocuri electrice! Nu introduceți nimic în prizele încărcătorului de baterii!
22. Dacă apar semne de fum sau flăcări, deconectați imediat încărcătorul.
23. Nu găuriți încărcătorul sau capacul bateriei!
24. Țineți încărcătorul departe de copii!

Măsuri de siguranță la utilizarea încărcătorului și a bateriei

1. Nu încărcați bateria când temperatura este sub 0°C sau peste 45°C. Temperatura cea mai potrivită pentru încărcare este de 20 - 25°C (68 - 77°F).
2. Nu încercați niciodată să conectați două încărcătoare împreună.
3. Încărcătorul este conceput pentru a funcționa cu energie electrică standard de uz casnic. Nu încercați să îl utilizați la alte tensiuni.
4. Nu introduceți obiecte străine în orificiul pentru baterie din suportul încărcătorului.
5. Nu încărcați cu ajutorul unui generator de motor sau al unei surse de curent continuu.
6. Nu dezasamblați singur bateria și încărcătorul. Reasamblarea necorespunzătoare poate duce la șocuri electrice sau incendii. Solicitați repararea bateriei și a încărcătorului de către un tehnician profesionist.
7. Nu depozitați uneltele și bateria în locuri în care temperatura ar putea atinge sau depăși 60°C (140°F), cum ar fi magazii în aer liber sau clădiri metalice în timpul verii.
8. Nu ardeți bateria, chiar dacă aceasta este grav deteriorată sau complet descărcată. Bateria poate exploda.
9. Descărcarea bateriei poate apărea în condiții de utilizare sau temperatură extreme. În cazul în care lichidul intră în contact cu pielea, spălați-l rapid cu apă și săpun, apoi suc de lămâie sau oțet. Dacă vă intră lichid în ochi, clătiți cu o soluție puternică de acid boric și solicitați imediat asistență medicală.
10. Nu scurtcircuitați niciodată o baterie reîncărcabilă. Scurtcircuitarea bateriei va provoca un curent electric mare și căldură. Rezultatul este blocarea sau deteriorarea bateriei.

11. Încărcați bateria numai cu încărcătorul furnizat
12. Bateria pentru această unealtă a fost livrată cu o stare de încărcare scăzută, așa că trebuie să o folosiți înainte de folosind pentru a încărca.
13. Nu introduceți obiecte străine în orificiile de ventilație din încărcător. Introducerea obiectelor metalice sau a materialelor combustibile în fantele de ventilație poate duce la șocuri electrice sau la deteriorarea încărcătorului.
14. Acest aparat nu este destinat utilizării de către persoane (inclusiv copii) cu capacitate redusă de dizabilități fizice, senzoriale sau mentale sau lipsa de experiență și de cunoștințe, cu excepția cazului în care au fost supravegheați sau instruiți în utilizarea aparatului de către persoana responsabilă de utilizarea acestuia.
15. Copiii trebuie supravegheați pentru a se asigura că nu se joacă cu aparatul.
16. Nu aruncați aparatele electrice ca deșeuri municipale nesortate, ci folosiți instalații de colectare separată.
17. Contactați autoritățile locale pentru informații despre sistemele de colectare disponibile.
18. Dacă aparatele electrice sunt aruncate la gropile de gunoi, substanțele periculoase se pot scurge în apele subterane și pot intra în lanțul alimentar, dăunând sănătății dumneavoastră.
19. În cazul înlocuirii aparatelor vechi cu unele noi, vânzătorul este obligat prin lege să predea gratuit aparatul vechi pentru a fi eliminat.
20. În cazul în care cablul de alimentare este deteriorat, acesta trebuie înlocuit de către producător, de către reprezentantul său de service sau de către o persoană cu calificare similară pentru a evita riscurile.
21. Eliminați bateriile în conformitate cu legile federale, de stat și locale. Nu aruncați bateria în foc! Nu scufundați bateriile în apă!



Atenție!

În cazul în care lipsesc piese, nu utilizați unealta până când piesele lipsă nu sunt înlocuite. V
În caz contrar, se pot produce vătămări grave.

Eliminarea bateriilor



AVERTISMENT!

Nu încercați să dezamblați bateria. Se pot produce incendii sau vătămări.

Pentru siguranța și protecția resurselor naturale, vă rugăm să reciclați sau să aruncați deșeurile în mod corespunzător. Acest produs conține o baterie litiu-ion.

Acesta trebuie eliminat în mod corespunzător. Este posibil ca legile locale, de stat sau federale să interzică

eliminarea bateriilor litiu-ion în deșeurile generale. Pentru informații privind opțiunile de reciclare și/sau eliminare disponibile, vă rugăm să contactați autoritatea locală de gestionare a deșeurilor.

Pregătirea bateriei pentru

reciclare



AVERTISMENT

După îndepărtare, acoperiți bornele bateriei cu o bandă adezivă puternică. Nu încercați să distrugeți sau să dezamblați bateria sau să scoateți componentele acesteia. Nu atingeți ambele capete cu obiecte metalice sau părți ale corpului, deoarece se pot produce scurtcircuite. Țineți-o departe de îndemâna copiilor. Nerespectarea acestor instrucțiuni poate duce la incendii și/sau răniri grave.

Măsuri de siguranță la utilizarea uneltelor fără fir

Acest produs conține baterii litiu-ion care trebuie eliminate în mod corespunzător.

1. Rețineți că acest instrument este întotdeauna în stare de funcționare, deoarece nu trebuie să fie conectat la o priză de curent.
2. Pentru o funcționare mai bună, încărcați complet bateria.
3. Verificați dacă bateria este fixată în poziție.
4. Când nu este utilizat, blocați comutatorul.
5. Atunci când lucrați într-un loc înalt, fiți atenți la lucrurile de dedesubt și din jurul dumneavoastră.
6. Acest dispozitiv este echipat cu protecție la suprasarcină. Atunci când unitatea se supraîncălză sau se oprește, alimentarea este oprită automat. Acest lucru protejează

motorul, comutatorul și bateria.



7. Acest dispozitiv este echipat cu un senzor de temperatură a bateriei. Dacă bateria depășește temperatura de funcționare de siguranță, aparatul se va opri automat. Atunci când temperatura scade din nou în zona temperatura de siguranță, unitatea va funcționa din nou în mod normal.

8. Acest dispozitiv este echipat cu un sistem de protecție împotriva supraîncărcării bateriei, care poate prelungi durata de viață a acesteia.

Informații privind funcționarea



AVERTISMENT

Înainte de a utiliza orice unealtă, asigurați-vă că sunteți familiarizat cu toate funcțiile de operare și cerințele de siguranță.

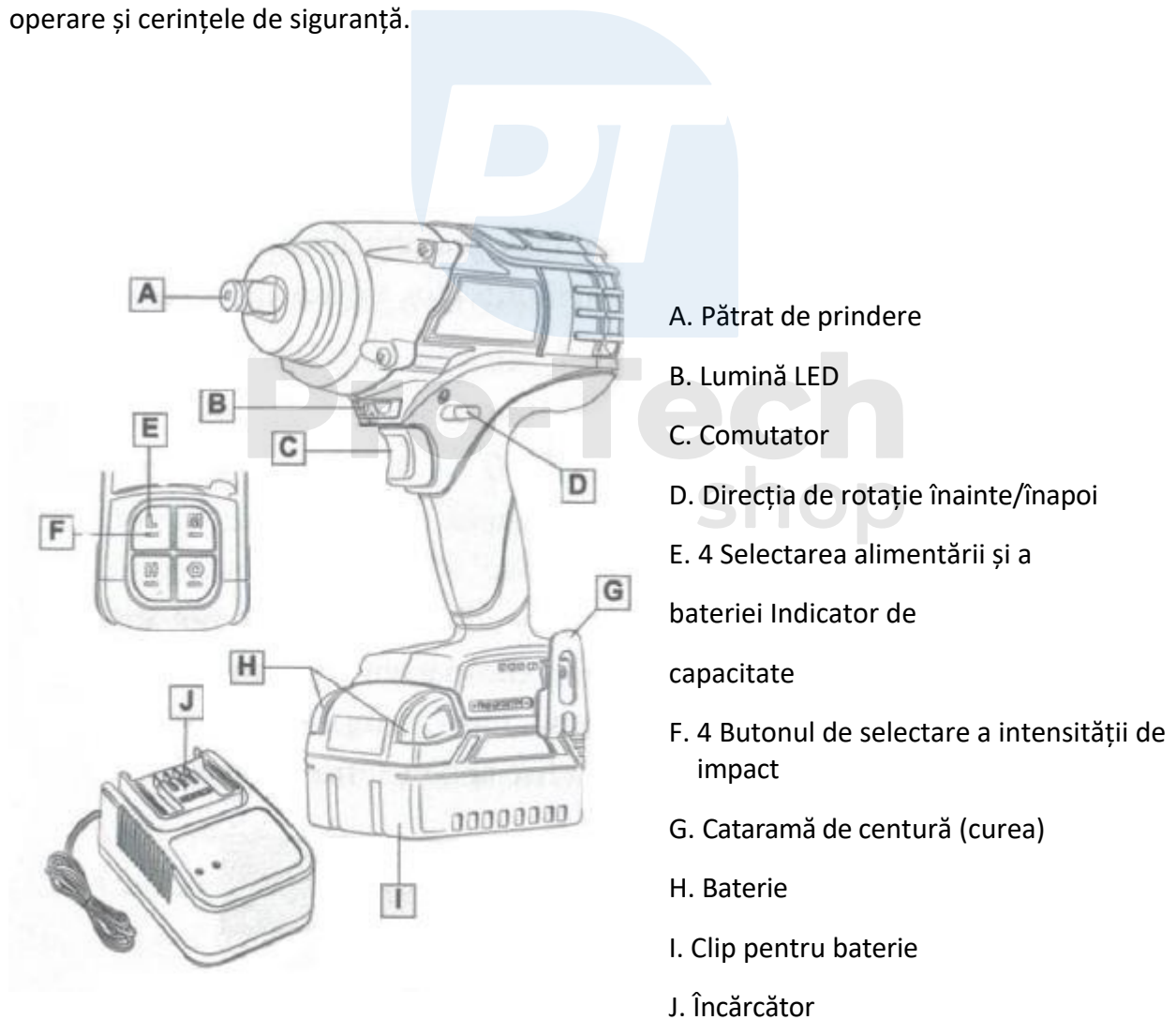

Instalarea sau scoaterea bateriei

1. Țineți ferm unealta și bateria atunci când instalați sau scoateți bateria. Dacă țineți în mod necorespunzător unealta și acumulatorul, acestea vă pot aluneca din mâini și pot provoca deteriorarea uneltei și a acumulatorului, precum și vătămări corporale.

2. Opriți întotdeauna aparatul înainte de a instala sau scoate bateria.

3. Pentru a scoate bateria, apăsați clema de fixare a bateriei și scoateți-o. Pentru a instala bateria, aliniați fila de pe baterie cu canelura din carcasă și glisați-o în poziție. Glisați-o întotdeauna până când se fixează în poziție cu un clic mic. În caz contrar, este posibil ca aceasta să se fixeze accidental să cadă din sculă, ceea ce vă poate răni pe dumneavoastră sau pe cineva din apropiere (Fig. 1).

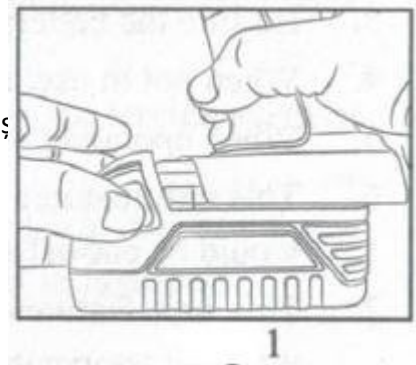

NOTĂ

Nu folosiți forța atunci când instalați bateria. Dacă bateria nu se retrage ușor, înseamnă că nu este introdusă corect.

Pro-Tech
shop

Încărcarea bateriei



PERICOLE

Nu introduceți pachetul de baterii în încărcător dacă acesta este crăpat sau deteriorat.

Risc de electrocutare.

1. Crăpat

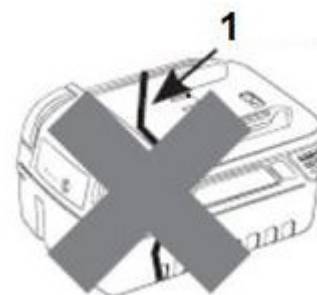

1. Bateria pentru această unealtă este furnizată într-o stare de încărcare redusă pentru a evita posibilele probleme, așa că trebuie să încărcați bateria înainte de prima utilizare.

2. Încărcați bateria numai cu încărcătorul furnizat.

3. Utilizarea unui alt încărcător poate provoca daune grave sau chiar explozia bateriei.

4. Conectați încărcătorul la o priză electrică. Așezați bateria în încărcător astfel încât nervura verticală de pe baterie să fie aliniată cu canelura din încărcător (Fig. 2).

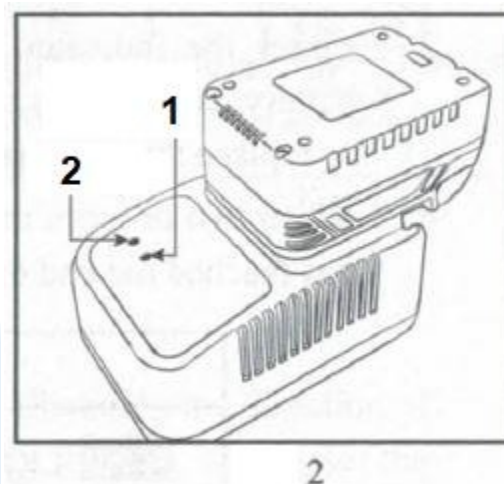

1. Lumina verde 2. Lumină roșie

NOTĂ

> Bateria cu litiu nu are efect de memorie, deci pentru a prelungi durata de viață a bateriei înainte de încărcăți complet bateria atunci când o depozitați. Acest lucru va reduce caracteristicile de descărcare ale bateriei. Dacă tensiunea bateriei este prea mică, aceasta se va bloca automat. Dacă unealta este subalimentată, opriți funcționarea și încărcați imediat bateria. Dacă bateria a fost depozitată mai mult de 3 luni, încărcați-o mai întâi înainte de utilizare.

> În cazul în care instrumentul nu funcționează, curățați-l și reporniți-l. Dacă defecțiunea persistă, scoateți imediat bateria și contactați tehnicianul de service local.

> Bateria se va încălzi ușor în timpul încărcării. Acest lucru este normal și nu indică o problemă.

> Nu așezați încărcătorul într-un mediu extrem de cald sau rece. Funcționează de preferință la temperatura nominală a camerei.

> Când bateria este complet încărcată, deconectați încărcătorul de la sursa de alimentare și scoateți bateria din încărcător.









AVERTISMENT

Pentru a preveni deteriorarea bateriei, scoateți imediat bateria din încărcător atunci când LED-ul încărcătorului nu se aprinde. Returnați bateria și încărcătorul la dealerul dvs. pentru inspecție sau înlocuire. Nu introduceți bateria într-un încărcător deteriorat, deoarece bateria poate fi deteriorată.

Indicator de capacitate a bateriei

1. Unealta are un indicator al capacității bateriei (A) în partea superioară, astfel încât să puteți ușor de vizualizat (Fig. 3).
2. Puterea rămasă a bateriei este afișată sub forma unei lumini cu trei simboluri alfabetice atunci când declanșatorul este apăsat; atunci când declanșatorul este eliberat, va rămâne aprins, va afișa modul de viteză pe care îl va executa instrumentul și va rămâne aprins timp de aproximativ 60 de secunde.
3. Indicatorul clipește sau nu este aprins niciun indicator, capacitatea bateriei este slabă, astfel încât instrumentul nu funcționează. În aceste cazuri, încărcați bateria sau înlocuiți bateria descărcată cu o baterie complet încărcată.
4. Atunci când se aprind două sau mai multe lumini indicatoare, chiar dacă încărcarea este completă, bateria a ajuns la sfârșitul duratei de viață.

| Controale | | | | |
|---|---|---|---|---|
|  Ălucitoare | | |  Oprit Clipește | |
|  |  |  |  |  |
| ≥ 60% | 30 - 60% | ≥ 30% | ≥ 10% Încărcare baterie | Eșec |

NOTĂ











> Capacitatea declarată poate fi mai mică decât nivelul real în timpul utilizării instrumentului.

> În funcție de condițiile de utilizare și de temperatura ambiantă, indicația poate fi ușor diferită de capacitatea reală.

Indicator de încărcare cu led

NOTĂ: Bateria nu va atinge încărcarea completă după prima încărcare. Permiteți mai multe cicluri (oprirea și apoi reîncărcarea) pentru ca aceasta să se încarce complet.

încărcare ulterioară) pentru a se reîncărca complet.

| | | | | |
|--|--|---|--|---|
| Mod de încărcare în așteptare | Lumina roșie este încă aprinsă |  |  | Modul standby |
| În timpul încărcării | Lumina roșie și verde este încă aprinsă |  |  | Încărcare |
| | Lumină roșie intermitentă |  |  | Bateria este fierbinte Bateria este rece |
| Încărcarea este completă | Lumina roșie este încă aprinsă și clipește verde |  |  | Complet încărcat |
| Esecul bateriei Rotație înainte/înapoi | Roșu și verde se aprind alternativ intermitent |  |  | Înlocuiți bateria |

AVERTISMENT

Verificați întotdeauna sensul de rotație înainte de punerea în funcțiune.

Aceasta determină direcția de rotație a pătratului de prindere, în sensul acelor de ceasornic sau în sens invers.

Pentru a schimba direcția de rotație, opriți burghiul și apoi împingeți maneta selectorului spre dreapta. Când maneta se află în poziția "înainte", pătratul de prindere se va roti în sensul acelor de ceasornic. Când maneta este în poziția "Reverse" (înapoi), pătratul de prindere se va roti în sens invers acelor de ceasornic. Înainte de funcționare, verificați dacă direcția este setată în poziția dorită (fig. 4).

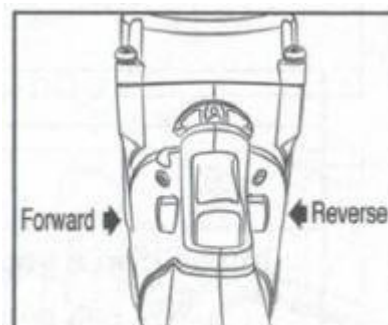

4



AVERTISMENT

Utilizați comutatorul numai atunci când scula s-a oprit complet. Schimbarea sensului de rotație înainte ca scula să se oprească poate deteriora scula. Mutați întotdeauna maneta comutatorului în poziția neutră atunci când scula nu este utilizată.

Declanșator (comutator)

1. Pentru a porni instrumentul, apăsați pur și simplu butonul Viteza sculei crește odată cu creșterea presiunii pe trăgaci. Eliberați trăgaciul pentru a o opri.
2. La apăsarea trăgaciului, pătratul de prindere se rotește (în presupunând că comutatorul de direcție este în poziția înainte sau înapoi). Declanșatorul poate fi blocat în poziția OFF. Acest lucru ajută la reducerea posibilității de declanșare accidentală atunci când nu este utilizat. Pentru a bloca declanșatorul, plasați maneta selectorului de direcție în poziția de mijloc.

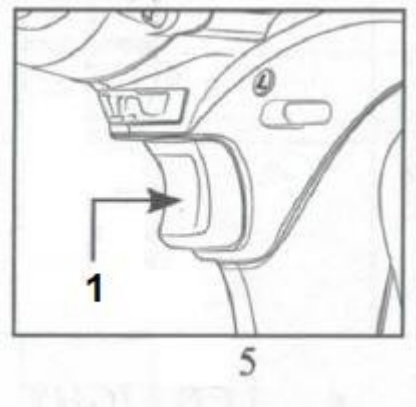

1. Comutator

Cum se utilizează selecția puterii

1. Butonul de selectare a forței de impact este utilizat pentru a seta cuplul, viteza de rotație (RPM) și viteza de impact (IPM) pentru aplicația respectivă. Acordați atenție. Modurile de putere nu pot fi comutate în timp ce scula este în uz.
2. Înainte de a selecta modul de pe panoul superior, faceți clic pe declanșator pentru a face să treacă curentul electric prin prin intermediul panoului pentru selecția dumneavoastră.
3. Cele trei moduri L/M/H sunt selectate numai în rotația înainte, iar cele trei moduri L/M/H și modul R) sunt selectate în rotația inversă. Atunci când litera apăsată se aprinde, instrumentul este gata de lucru (Fig. 6A).

1. Strălucitoare

2. Buton

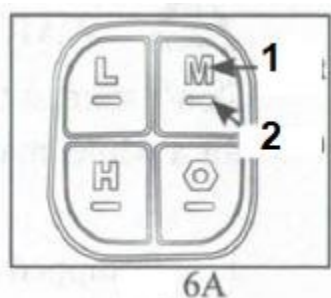

rotația
⚙️ (modul

4. Simbolurile alfabetice iluminate în timpul funcționării sunt afișate ca fiind capacitatea rămasă a bateriei în instrument. Simbolurile alfabetice iluminate atunci când declanșatorul este eliberat vor afișa ce mod de viteză a rămas setat.

5. Atunci când se aprind 4 lumini deodată, bateria este defectă. Verificați-o cu atenție (Fig. 6B).

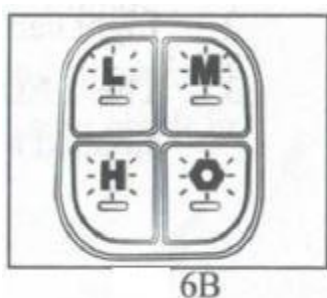

| Controale | | |
|--|--|--|
| <input checked="" type="checkbox"/> Strălucitoare | <input type="checkbox"/> Neiluminat | |
| Gradul de forță de impact afișat pe panou | Aproximativ rpm/imp/cuplu | Locuri de muncă |
| | 0 - 1900 rpm 0 - 2400 ipm 650 Nm | Înăsprire puternică |
| | 0 - 1200 rpm 0 - 1600 ipm 400 Nm | Strângere ușoară |
| | 0 - 900 rpm 0 - 1200 ipm 200 Nm | Strângere ușoară |
| | Reglarea automată a PCB | "R Mode" Pentru nuci în cazul unei plecări de mare viteză |

Lumină LED



AVERTISMENT

Nu vă uitați la lumina LED și nici nu vă luminați ochii cu lumina. Dacă ochii dvs. se concentrează pe lumină pentru o clipă, aceasta poate provoca durere.

1. Echipat cu lumină LED pentru a indica partea din față a bițului
2. Lumina poate fi aprinsă prin apăsarea ușoară a butonului de (Fig. 7).
3. LED-ul se stinge automat dacă scula se oprește timp de 15 secunde.

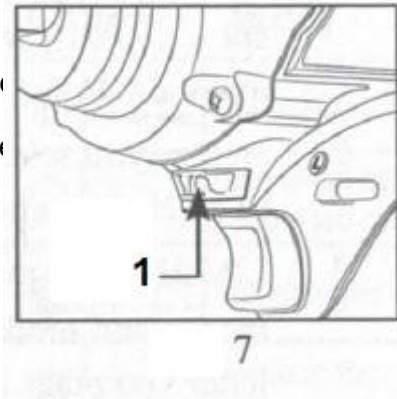

1. Lumina LED

Cataramă de centură



AVERTISMENT

Strângeți bine șurubul atunci când instalați cârligul (catarama). În caz contrar, se poate produce ruperea sculei sau vătămări corporale.

1. Cârligul pentru curea este potrivit pentru suspendarea temporară a sculei. Acesta poate fi instalat pe ambele părți ale sculei.
2. Montați cârligul introducându-l în canelura din carcasa sculei pe ambele părți și fixându-l apoi cu ajutorul șurubului. Slăbiți șurubul și apoi scoateți-l (Fig. 8A și Fig. 8B).
3. Asigurați-vă că cârligul este fixat și înșurubat.

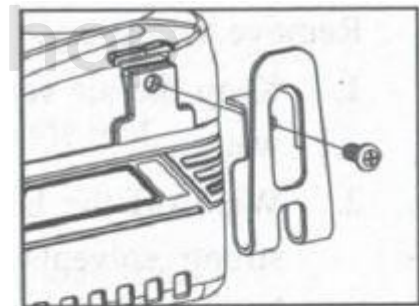

8A

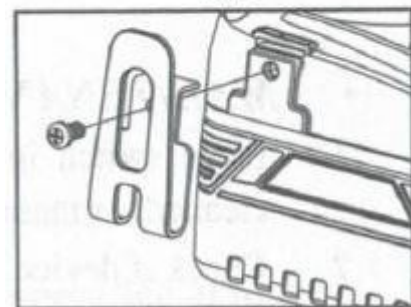

8B

Instalarea și îndepărtarea atașamentului

NOTĂ

Înainte de a instala sau de a scoate dispozitivul de fixare, întotdeauna verificați dacă scula este oprită și dacă bateria este scoasă.

1. Folosiți întotdeauna dispozitivul de fixare corect pentru șuruburi și piulițe. O priză de dimensiuni incorecte va avea ca rezultat un cuplu de fixare inexact și inconsecvent și/sau deteriorarea șurubului sau piuliței.
2. Pentru a atașa atașamentul, aliniați atașamentul cu pătratul de reținere și apăsați-l ferm pe inelul de reținere (Fig. 9A).
3. Scoateți dispozitivul de fixare din pătratul de fixare (Fig. 9B).

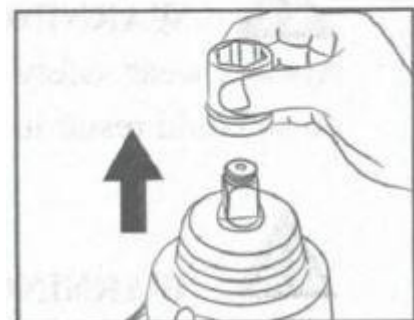
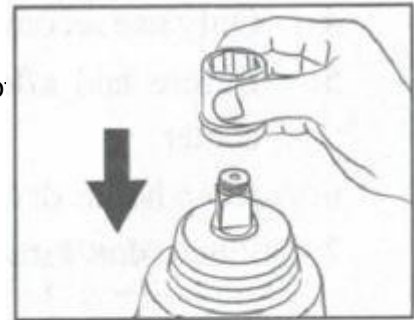

Informații privind întreținerea



Alertă

Asigurați-vă întotdeauna că scula este oprită înainte de a efectua orice inspecție sau întreținere a acesteia și bateria este scoasă. Dacă bateria nu este dezactivată și scoasă, pot apărea vătămări corporale grave din cauza unei porniri accidentale.

Curățare

Scoateți bateria.

1. Păstrați deschiderile de ventilație libere de obstrucții. Nu pulverizați, nu spălați cu apă sau nu se scufundă în apă.
2. Ștergeți corpul și componentele din plastic cu o cârpă umedă. Nu utilizați solvenți puternici sau agenți de curățare puternici pe carcasa sau componentele din plastic. Unii agenți de curățare de uz casnic pot provoca deteriorări și pot crea un pericol de șoc electric.

Întreținere

1. Rotiți comutatorul pe OFF și scoateți bateria înainte de a efectua lucrări de întreținere, curățare.
2. Verificați echipamentul pentru a vedea dacă există piese libere sau deteriorate.
3. Păstrați uneltele încuiate într-un loc uscat, unde copiii nu le pot atinge atunci când nu sunt folosite.
4. Utilizați numai piese de schimb și accesorii recomandate de ASTA pentru înlocuirea
5. Utilizați, inspectați și întrețineți în mod regulat instrumentele. Reparați scula prin intermediul centrului nostru autorizat.
6. Păstrați mâinile uscate, curate și lipsite de grăsimi și lubrifianți.
7. Nu instalați bateria în sculă în timpul depozitării.



AVERTISMENT

Purtați întotdeauna ochelari de protecție sau ochelari de protecție cu capace laterale atunci când lucrați. În caz contrar, obiectele pot fi aruncate în ochi, ceea ce poate duce la vătămări grave.



AVERTISMENT

Citiți toate instrucțiunile. Nerespectarea tuturor instrucțiunilor furnizate poate duce la șocuri electrice, incendii sau vătămări grave. Termenul "unelte electrice" din toate avertismentele de mai sus se aplică uneltelor electrice alimentate de la rețea (cu fir) sau cu baterii (fără fir).



Precauții:

Asigurați-vă că sănătatea și siguranța sunt menținute la locul de muncă cu ajutorul instrumentelor.

NU utilizați unealta dacă există semne de deteriorare.

Păstrați uneltele în stare bună și curată pentru o mai bună perfecțiune și o durată de viață mai lungă.

Este interzis:

- Utilizarea de unelte care nu sunt destinate scopurilor specificate de producător.
- Efectuarea de reparații arbitrare și modificări structurale ale instrumentelor.

Furnizorul nu este răspunzător pentru daunele cauzate de utilizarea și operarea necorespunzătoare a sculei.

ATENȚIE!

Avertismentele și recomandările din acest manual nu anticipează toate circumstanțele care pot apărea. În primul rând, utilizatorul trebuie să fie conștient de faptul că factori precum rațiunea și atenția nu se aplică dispozitivului, ci trebuie să fie furnizate numai de către utilizatori. Copierea și distribuirea fără permisiunea proprietarului sunt interzise. Nu suntem responsabili pentru erorile de imprimare.

